





8STREME

 Congratulations on the purchase of your new Robotic Pool Cleaner by 8streme.

This autonomous cleaner arrives to you ready to plug in and play. Great for any soft or framed pools with a flat bottom. Uses a large washable filter bag.

Please check the packaging to insure all parts are ready for install. If any parts are missing or damaged, please 8streme at www.8streme.com (If you reside within Europe, please go to www.8streme.eu)

 Felicidades por la compra de su nuevo Robotic Pool Cleaner por 8streme.

Este limpiador autónomo llega a usted listo para enchufarse y operar. Es genial para cualquier tipo de piscina armable de lona o de estructura de tubos y lona con un fondo plano. Utiliza una bolsa de filtro grande y lavable.

Por favor revise el paquete para asegurarse que todas sus partes estén listas para ensamblar. Si alguna parte se encuentra ausente o dañada, por favor 8streme en www.8streme.com (Si usted reside dentro de Europa, por favor acceda a www.8streme.eu)



5210 – J200



1. **Product Specifications**

Maximum Depth: 1.8m / 6ft
Maximum Pool Size: 7m x 3.5m / 23ft x 11.5ft
Power supply input: 100-130V AC /
200-230V AC
Power supply output: <20VDC

2. **!!Warnings!!**

- 2.1 Please review your local pool safety regulations
- 2.2 Keep power supply away from pool edge by at least 3.5 m / 11ft
- 2.3 Ensure your electrical outlets are properly grounded
- 2.4 Have a Ground Fault Current Interrupter (GFI) and/or an Earth Leak Interrupter (ELI)
- 2.5 Keep power supply out of water
- 2.6 Do not run the robotic cleaner out of water
- 2.7 Make sure power supply is unplugged before any maintenance
- 2.8 Do not operate with a damaged cord or power supply
- 2.9 Do not operate with people swimming in the pool
- 2.10 For use in water with temperatures between 5-36°C / 41-97°F

3. **Included Content**

- 1 Robotic Pool Cleaner 5210
- 2 Power supply
- 3 Floating cord and swivel



1. **Especificaciones del Producto**

Profundidad Máxima: 1.8m / 6ft
Tamaño Máximo de Piscina: 7m x 3.5m / 23ft x 11.5ft
Entrada de Fuente de Energía: 100-130V AC /
200-230V AC
Salida de Fuente de Energía: <20VDC

2. **!!Advertencias!!**

- 2.1 Por favor revise su reglamentación local acerca de seguridad de piscinas.
- 2.2 Mantenga la fuente de energía alejada del borde de la piscina al menos 3.5 m / 11ft
- 2.3 Asegúrese de que sus tomacorrientes estén debidamente aterrizados a tierra.
- 2.4 Tenga un interruptor de corriente de falla a tierra (GFI) y/o un interruptor de fuga a tierra (ELI)
- 2.5 Mantenga la fuente de energía fuera del agua
- 2.6 No encienda el limpiador robótico fuera del agua
- 2.7 Asegúrese que la fuente de energía este desconectada antes de cualquier mantenimiento.
- 2.8 No opere con el cable de suministro de energía dañado
- 2.9 No opere con gente nadando dentro de la piscina
- 2.10 Para uso de agua con temperaturas entre 5-36°C / 41-97°F

3. **Contenido Incluido**

1. Robotic Pool Cleaner 5210
2. Fuente de Energía
3. Cable flotante y giratorio



4.1



4.2



4.4



4.5

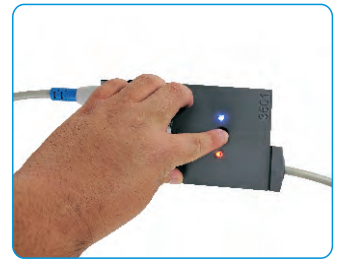

4. Getting Started

Your cleaner comes to you fully assembled in the package.

1. Place your power supply about approximately at the middle point between both ends of your pool and a few meters/feet away from the edge of the pool.
2. Put the pool cleaner into your pool and **wait until it has fully submerged**. If needed, manually submerge the cleaner.



3. For optimum performance, place the vacuum at a spot in the pool farthest from the power supply. This is the proper length of cord needed for the robot to reach the entirety of your pool. Remove any extra grey floating cord from the pool and secure near the power supply with the provided reusable cable fasteners. **NOTE:** Leaving extra cord in the pool will increase chance of cord tangling
4. Plug in your power supply to nearest grounded outlet. A blue indicator light should turn on at the power supply and the swivel (Fig 4.4).
5. Press the power button at the center of the swivel (Fig 4.5). A red indicator light should turn on. Your pool cleaner will begin running its predetermined cleaning program, and will automatically turn itself off at the end of the 1 hour cleaning cycle.
6. To interrupt and turn off your cleaner, unplug your power supply. Alternatively, you can press down and hold the power button at swivel for 3 seconds.
7. Cleaning cycle is 1 hour. The cleaner robot will stop automatically in 1 hour to minimize wear and tear. To run the 2nd cleaning cycle, please unplug the power supply. Wait for a minute until the blue LED is turned off and then plug the power supply to an electrical outlet again.
8. To take your cleaner out of the pool, pull the floating cord until your cleaner is within arm's reach. **DO NOT** continue pulling the cord. Use the handle to take your cleaner out of the water.
9. Slowly lift your cleaner and allow the water inside your cleaner to drain. If needed, place you cleaner at the edge of the pool to continue draining the water.
10. Unplug the power supply and untangle the floating cord.



4. Inicio

Su limpiador viene ensamblado en el paquete.

1. Coloque su fuente de energía aproximadamente en el punto medio entre ambos extremos de su piscina y unos pocos metros/pies lejos del borde de la piscina.
2. Coloque el limpiador dentro de su piscina y **espere a que se sumerja totalmente**. De ser necesario, sumérjalo manualmente.



3. Para un desempeño óptimo, coloque la aspiradora en un punto de la piscina más alejado de la fuente de energía. Esta es la longitud de cable necesaria para que el robot alcance la totalidad de su piscina. Remueva cualquier cable flotante sobrante de la piscina y asegúrele cerca de la fuente de energía con los retenedores reusables proporcionados. **NOTA:** Dejar cable sobrante en la piscina incrementará la posibilidad de enredo del cable.
4. Conecte su Fuente de energía al tomacorriente más cercano. Una luz azul deberá encenderse en la fuente de energía y en el pivote (Fig. 4.4).
5. Presione el botón de encendido en el centro del pivote (Fig. 4.5). Una luz roja deberá encenderse. Su limpiador de piscinas iniciara a operar con su programa predeterminado de limpieza, y automáticamente se apagará al final de 1 hora del ciclo de limpieza.
6. Para interrumpir y apagar su limpiador, desconecte su fuente de energía. Alternativamente, puede mantener presionado el botón de encendido/apagado en el pivote por 3 segundos.
7. El ciclo de limpieza es de una hora. El robot del limpiador se detendrá automáticamente en una hora para minimizar el desgaste y el daño. Para ejecutar el segundo ciclo de limpieza, por favor desconecte la fuente de energía. Espere un minuto hasta que una luz LED azul se apaga y luego conecte la fuente de energía a un tomacorriente nuevamente.
8. Para sacar su limpiador fuera de la piscina, hale el cable flotador hasta que su limpiador esté al alcance de su mano. **NO** siga halando el cable. Utilice la manija para sacar su limpiador del agua.
9. Lentamente levante su limpiador y permítale al agua en el interior que se drene. De ser necesario, coloque su limpiador en el borde de la piscina para continuar drenando el agua.
10. Desconecte la fuente de energía y desenrede el cable flotante.

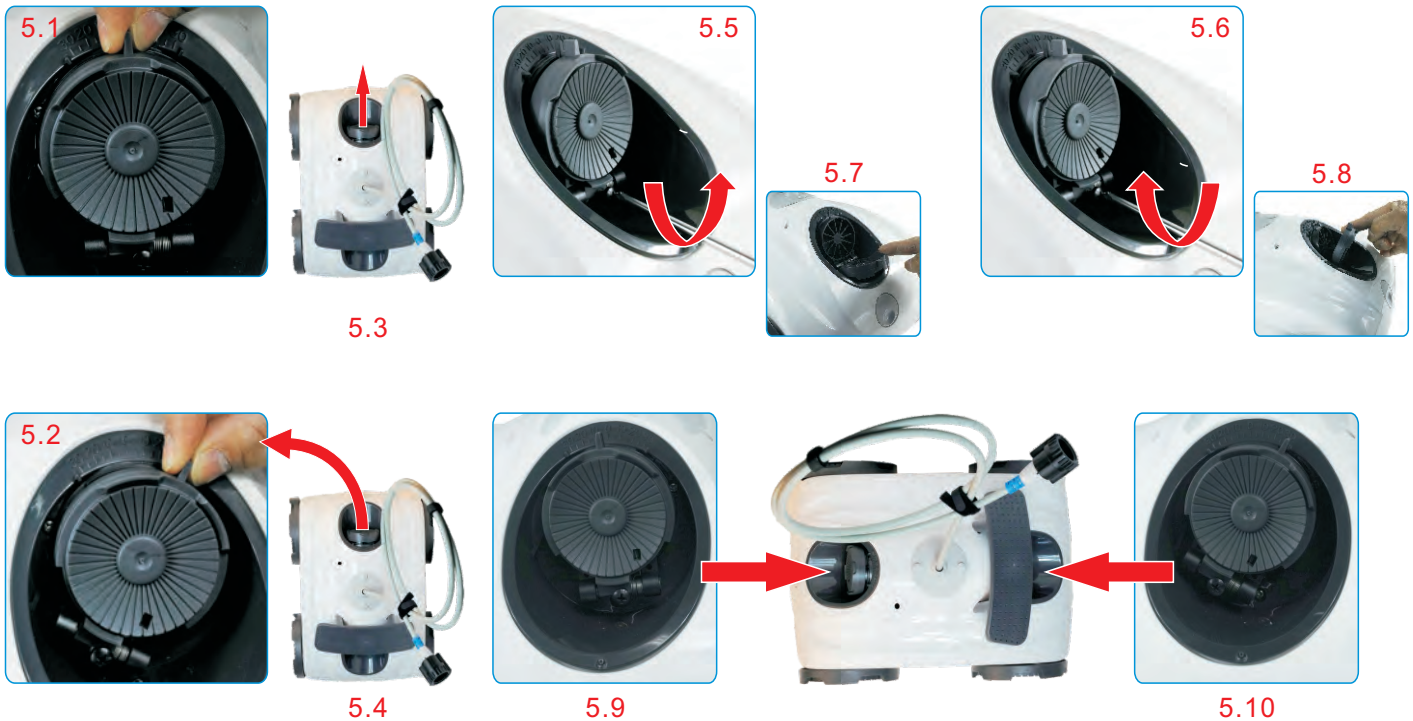

5. Adjusting Direction and Speed Control

1. To adjust the direction of the robot, rotate the outlet cover. Note that the direction the robot turns is the opposite of the where the indicator points.
2. To adjust the speed of the robot, use a screw driver to turn the screw at the bottom of the cover. Screwing **out increases** (Fig 5.5 & 5.7) the speed and screwing **in decreases** the speed (Fig 5.6 & 5.8).
3. For round shaped pools, it is recommended that the outlet cover at both ends do not share the same direction. For best performance have outlet at the hinge end of the cleaner be straight (Fig 5.1) and then the outlet at the front of the cleaner rotated (Fig 5.2).
4. or rectangular shaped pools, it is recommended that the outlet cover at both ends do not share the same direction. For best performance have outlet at the hinge end of the cleaner be straight (Fig 5.9) and then the outlet at the front of the cleaner rotated all the way to the side (Fig 5.10).

These are recommended settings. Depending on the shape and size of your pool, you may have to play on direction and speed adjustments to reach the optimized setting for your pool



5. Ajustando Control de Dirección Velocidad

1. Para ajustar la dirección del robot, rote el cobertor de salida. Note que la dirección en que gira el robot es opuesta a la dirección donde apunta el indicador.
2. Para ajustar la velocidad del robot, utilice un desatornillador para girar el tornillo hacia el fondo del cobertor. Atornillar hacia **afuera incrementa** (Fig. 5.5 & 5.7) la velocidad y atornillar **hacia adentro** la disminuye (Fig. 5.6 & 5.8).
3. Para piscinas redondas, se recomienda que el cobertor de salida en ambos costados no compartan la misma dirección. Para un mejor desempeño tenga derecha la salida en el final de la bisagra (Fig. 5.1) y luego la salida al frente del limpiador girado (Fig. 5.2).
4. Para piscinas rectangulares, se recomienda que el cobertor de la salida en ambos costados no compartan la misma dirección. Para un mejor desempeño tenga derecha la salida en el final de la bisagra (Fig. 5.9) y luego la salida al frente del limpiador girado totalmente hacia el costado (Fig. 5.10).

Estas son configuraciones recomendadas. Dependiendo de la forma y tamaño de la piscina, puede tener que ejecutar en los ajustes de velocidad y dirección para alcanzar la configuración optimizada para su piscina.

6.1

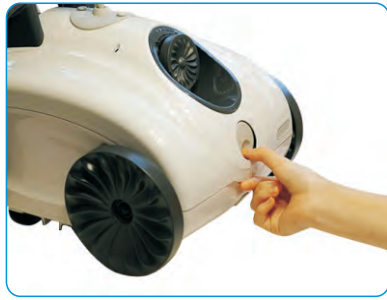

6.2



6.3



6.4

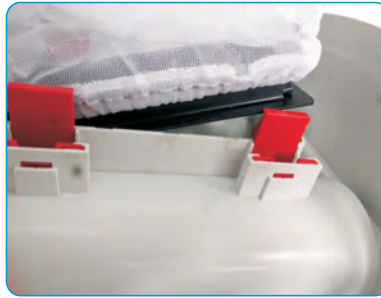

6.5



6.6



6.7



6. Cleaning the Filter Bag

1. Press in the button at the front of the cleaner and lift up the top shell (Fig 6.1). Continue to lift up the shell until you hear a "click" and the shell stays in place (Fig 6.2).
2. Pull back the red tabs on one side (Fig 6.3) and completely lift up bag frame on that side (Fig 6.4). Repeat for opposite side.
3. Pull off the elastic band on the bag from frame (Fig 6.5).
4. Dump out the debris inside the bag. Use a hose to spray water and clean the bag.
5. Wrap elastic band of bag back onto the frame. Align the red ribbon with the tab of the black plastic frame.
6. Pull back the red tabs and push the frame back into the opening (Fig 6.6). The frame is all the way in when the tabs are sitting on top of the frame (Fig 6.7).



6. Limpiando la Bolsa del Filtro

1. Presione el botón al frente del limpiador y levante la carcasa superior (Fig. 6.1). Siga levantando la carcasa hasta que escuche un "clic" y ésta se mantenga fija (Fig. 6.2).
2. Hale las pestañas rojas del costado (Fig. 6.3) y levante completamente el marco de la bolsa en ese lado (Fig. 6.4). Repita para el lado opuesto.
3. Remueva la cinta elástica del marco en la bolsa (Fig. 6.5).
4. Deseche los restos dentro de la bolsa. Utilice una manguera para rociar agua y limpiar la bolsa.
5. Envuelva la banda elástica de la bolsa de vuelta al marco. Alinee el listón rojo con la pestaña del marco plástico negro.
6. Hale las pestañas rojas y empuje el marco de regreso a la abertura (Fig. 6.6). el marco está totalmente dentro cuando las pestañas están descansando sobre el mismo marco (Fig. 6.7).

7.1

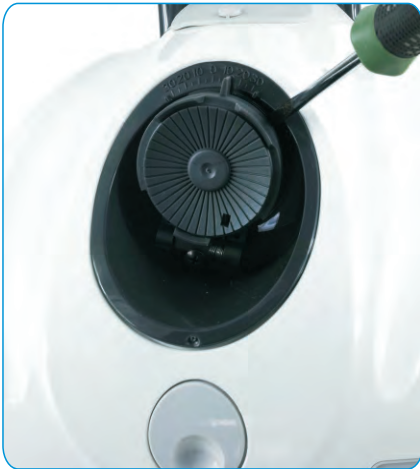

7.2



7.3



7. Clean the impeller. Check that there is no foreign object in the impeller or lodged in the grill above the impeller

Remove the flap assembly to clean the dirt or hair on impeller: Use a flat screw driver to pry the flap assembly out as shown in fig. 7.1 and 7.2. Snap the flap assembly back after cleaning



7. Limpie el impulsor. Revise que no hayan objetos en el impulsor o atrapados sobre la parrilla

Retire el ensamble de la solapa para limpiar la suciedad o el cabello en el impulsor: Use un destornillador plano para repartir el ensablaje de la solapa como se muestra en la Fig. 7,1 y 7,2. Vuelva a ajustar el ensablaje de la solapa después de limpiar



8. Troubleshooting

Symptom	Possible reason(s)	Solution(s)
Robot is not moving / Pump is not operating	<ul style="list-style-type: none"> Electrical outlet/ GFI Plug is not connected properly to outlet No/not enough power is going to robot An object is blocking robot's rollers or impeller 	<ul style="list-style-type: none"> Check if electrical socket you are using is working by plugging in another know working electrical appliance into the socket and check to see if the GFI triggered Unplug the power supply for 30 seconds. Plug back in power supply. Check all connections from robot to power supply Unplug power supply and take robot out of water. Open the cleaner to inspect the cleaner. Check that there no foreign object in the impeller. Check that there is no foreign object blocking the rollers
Robot is moving in only 1 direction	<ul style="list-style-type: none"> An object is blocking robot's rollers or impeller 	<ul style="list-style-type: none"> Check that the power supply plugged in Unplug power supply and take robot out of water. Open the cleaner to inspect the cleaner. Check that there no foreign object in the impeller. Check that there is no foreign object blocking the rollers
Robot does not pick up debris when running over it	<ul style="list-style-type: none"> Clogged/full bag An object is stuck in impeller or grill Robot is moving too fast 	<ul style="list-style-type: none"> Clean the filter bag. Check if the filter bag frame is inserted properly. (refer to chapter <i>Cleaning the Filter Bag</i>) Check that there is no foreign object in the impeller or lodged in the grill above the impeller Adjust the speed setting to a lower level.
Power supply status lights flashes alternatively	<ul style="list-style-type: none"> There is a power disconnect 	<ul style="list-style-type: none"> Check all the connections from the robot to the power supply.
Power supply status lights flashes at same time	<ul style="list-style-type: none"> Pump motor is too old, motor parts worn down Control circuit board malfunction 	<ul style="list-style-type: none"> Contact 8streme at www.8streme.com to get a replacement part. (If you reside within Europe, please go to www.8streme.eu) Immediately stop machine and bring your pool cleaner to your local pool dealer or robotic pool cleaner service shop
Please contact 8streme at www.8streme.com if you have other questions. (If you reside within Europe, please go to www.8streme.eu)		



8. Solución de Problemas

Problema	Posibles Razones	Soluciones
El robot no se mueve / La bomba no está funcionando	<ul style="list-style-type: none"> Salida de corriente eléctrica / GFI Enchufe no está conectado debidamente El robot no recibe suficiente energía Algo está bloqueando los rodillos o impulsores del robot 	<ul style="list-style-type: none"> Revise si el enchufe que está usando esta trabaja al conectarlo en otro que sepa que funciona para usos eléctricos y revise si el GFI está activado Desconecte la fuente de energía por 30 segundos. Vuelva a conectarlo en el tomacorriente. Revise todas las conexiones desde el robot a la fuente de energía. Desconecte la fuente de energía y lleve el robot fuera del agua. Abra el limpiador para revisarlo. Asegúrese de que no hay objetos en el impulsor ni en los rodillos.
El robot se mueve en una sola dirección	<ul style="list-style-type: none"> Algo está bloqueando los rodillos o impulsores del robot 	<ul style="list-style-type: none"> Revise que la fuente de energía esté conectada Desconecte la fuente de energía y lleve el robot fuera del agua. Abra el limpiador para revisarlo. Asegúrese de que no hay objetos en el impulsor ni en los rodillos.
El robot no recoge basura cuando pasa sobre ella	<ul style="list-style-type: none"> Bolsa llena/obstruida Algo está atrapado en el impulsor o en la parrilla El robot se mueve muy rápido 	<ul style="list-style-type: none"> Limpie la bolsa del filtro Revise que el marco de la bolsa del filtro este correctamente insertada. (refiérase al capítulo <i>Limpiando la Bolsa del Filtro</i>) Revise que no hayan objetos en el impulsor o atrapados sobre la parrilla Ajuste la configuración de la velocidad a un nivel más bajo .
La luz de la fuente de energía parpadea	<ul style="list-style-type: none"> Hay una interrupción de energía 	<ul style="list-style-type: none"> Revise todas las conexiones desde el robot hasta la fuente de energía
Las luces indicadoras de la fuente de energía se iluminan al mismo tiempo	<ul style="list-style-type: none"> El motor de la bomba es muy viejo o sus partes están desgastadas Circuito del panel de control en mal estado 	<ul style="list-style-type: none"> Contacte 8streme en www.8streme.com para solicitar un reemplazo. (si vive en Europa, visite www.8streme.eu) Inmediatamente detenga la máquina y traiga su limpiador de piscinas a su proveedor local de servicios de piscinas.
Por favor contacte 8streme en www.8streme.com si tiene más preguntas. (Si usted reside dentro de Europa, por favor acceda a www.8streme.eu)		

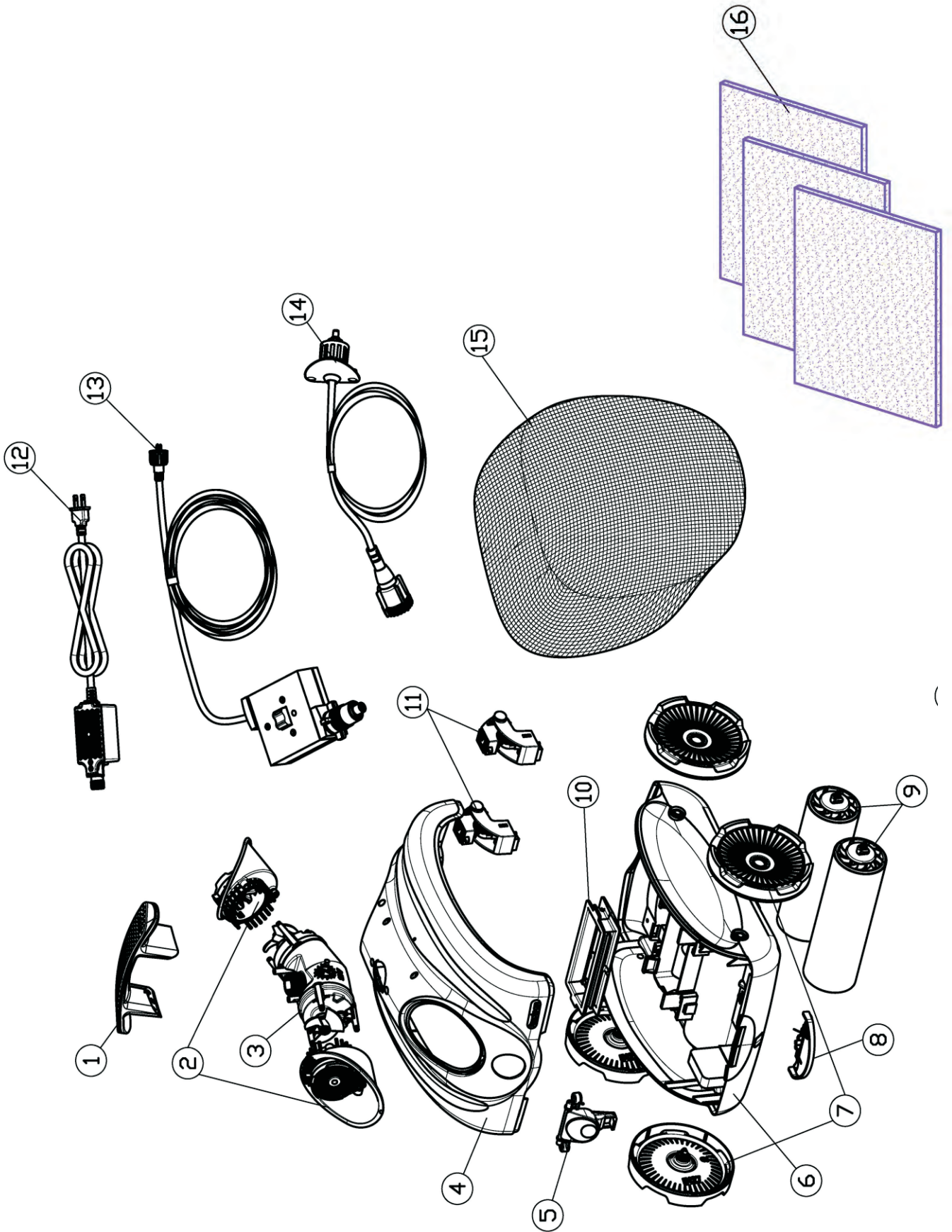

Item	Part #	 Part description	 Descripción de la pieza	 Beschrijving onderdeel	 Teil-Beschreibung	 Description de la pièce
1	51320	Hydrofoil handle . Black	Manija del hidrofoil . Negro	Draagvleugelboot handvat zwart	Tragflächen Griff , Schwarz	Poignée hydrofoil . noir
2	51211	Pump outlet flap assembly. Black color	Ensamblaje de aleta de bomba de salida. Negro	Samenstelling pomp uitlaatklep Kleur: zwart	Pumpenauslass-Klappe, Schwarz	Ensemble de clapets de sortie de pompe. Couleur noire
3	51080	Pump motor	Bomba de motor	Pompmotor	Pumpenmotor	Moteur de pompe
4	51300	Top shell. White color	Carcasa superior. Blanco	Bovenste schaal. Kleur: wit	Oberverkleidung, Weiß	Coque supérieure. Couleur blanche
5	51350	Latch lock	Cerrojo. Gris	Vergrendelslot. Grijs	Verkleidungsverschluss, Grau	Loquet du taquet. Gris
6	51310	Bottom chassis. White color	Chasis inferior. Blanco	Onderste chassis. Kleur: wit	Unterverkleidung, Weiß	Châssis inférieur. Couleur blanche
7	51270	Side wheels. 4pcs as a set	Liantas laterales. 4 piezas por set	Zijwieljes. 4 stuks als een set	Seitenräder, 4 Stück (ein Set)	Roues latérales. 4pcs sur l'ensemble
8	51340	Quick drain flap. White color	Aleta de rápido drenaje. Blanco	Snelle afvoerlep. wit	Schnell-Ablass-Klappe, Weiß	Clapet de vidange rapide. Couleur blanche
9	51050	Roller tubes	Tube de rodillos. 2 piezas por set	Rollers. 2 stuks. als een set	Antriebsrollen, 2 Stück (ein Set)	Tubes à rouleaux. 2pcs sur l'ensemble
10	51040	Filter bag frame	Marco de bolsa de filtro	Filterzak frame	Filterbeutel-Rahmen	Cadre de sac de filtration
11	81000	Door hinge set	Set de bisagras de compuerta	Klepscharnieren set	Oberverkleidungshalter	Ensemble de charnières de couvercle
12	30100	Power supply	Fuente de energía	Voeding.	Netzteil	Alimentation
13	33200	Floating cord with square swivel	Cable flotante con pivote cuadrado	Drijvende kabel met vierkante wartel	Schwimmbares Kabel mit rechteckiger Schaltung	Câble flottant avec pivot carré
14	33210	Robot end floating cord. 2m long. Grey	Punta de Cable flotante de robot. 2m de largo. Gris	Drijvende kabel met robot-uiteinde 2m lang. Grijs	Schwimmbares Kabel am Roboterende, 2 m lang, Grau	Câble flottant à l'extrémité du robot. 2 m de long. Gris
15	51030	High flow filter bag	Bolsa de filtro de alto flujo	Filterzak met hoge doorstroming	Vielfassender Filterbeutel	Sac filtrant à débit élevé
16	51380	(Optional) 3 pcs set fine filtration pad	(opcional) 3 PC fijó el cojin fino de la filtración	(optioneel) 3 stuks set fijne filtratie weg	(optional) 3 Stk Set Feinfiltration Straße	(optionnel) 3 PCs ensemble route de filtration fine